

De Dietrich 

MPX 28/33 BIC

ua

НАСТІННИЙ ГАЗОВИЙ КОНДЕНСАЦІЙНИЙ КОТЕЛ

Паспорт виробу. Настанова з монтажу та експлуатації

UA.TR.089-18



EAC

CE 0085

Шановний користувач,

Ми переконані, що придбане Вами виріб буде відповідати всім Вашим вимогам. Наші вироби розроблені таким чином, щоб забезпечити хорошу роботу, простоту і легкість експлуатації.

Збережіть цей посібник і користуйтеся ним у разі виникнення будь-якої проблеми. У цьому посібнику Ви знайдете корисні відомості, які допоможуть Вам правильно і ефективно використовувати свій виріб.

Наша компанія заявляє, що дані моделі котлів мають маркування  відповідно до основних вимог перерахованих далі Директив:

- Директива про газ **2009/142/CE** (до 20 квітня 2018)
- Регламент про газ (UE) **2016/426** (з 21 квітня 2018)
- Директива про продуктивність **92/42/CEE**
- Директива щодо електромагнітної сумісності **2014/30/UE**
- Директива про низьку напругу **2014/35/UE**
- Директива екодизайн **2009/125/CE**
- Регламент (UE) № **2017/1369** (Для котлів з потужністю <70 кВт)
- Регламент (UE) № **813/2013** про екологічне проектування
- Регламент (UE) № **811/2013** про енергетичне маркування (Для котлів з потужністю <70 кВт)



Наша компанія постійно працює над удосконаленням своїх виробів і зберігає за собою право в будь-який момент і без попереднього повідомлення змінювати інформацію, наведену в даному документі. Цей посібник є інформаційною підтримкою і не може розглядатися в якості договору по відношенню до третіх осіб.

УСТАТКУВАННЯ МОЖЕ ВИКОРИСТОВУВАТИСЯ ДІТЬМИ НЕ МОЛОДШЕ 8 РОКІВ, ЛЮДЬМИ З ОБМЕЖЕНИМИ ФІЗИЧНИМИ АБО РОЗУМОВИМИ МОЖЛИВОСТЯМИ АБО ЛЮДЬМИ З НЕДОСТАТНІМ ДОСВІДОМ І ЗНАННЯМИ ЛИШЕ ПІД НАГЛЯДОМ І ЗА УМОВИ, ЩО ВОНИ БУЛИ НАВЧЕНІ БЕЗПЕЧНОМУ ПОВОДЖЕННЮ З ОБЛАДНАННЯМ І ЗРОЗУМІЛИ НЕБЕЗПЕКУ, ПОВ'ЯЗАНУ З ЙОГО ЕКСПЛУАТАЦІЄЮ. НЕ ДОЗВОЛЯЙТЕ ДІТЯМ ГРАТИСЯ З ОБЛАДНАННЯМ. ДІЇ З ЧИЩЕННЯ І ДОГЛЯДУ, ЩО ВХОДЯТЬ В ОБОВ'ЯЗКИ КОРИСТУВАЧА, НЕ ПОВИННІ ВИКОНУВАТИСЯ ДІТЬМИ.

Користувач і Монтажник (ua)

ЗМІСТ

ОПИС СИМВОЛІВ.....	4
ЗАХОДИ БЕЗПЕКИ.....	4
ЗАГАЛЬНІ ПОПЕРЕДЖЕННЯ.....	5
РЕКОМЕНДАЦІЇ ЩОДО ЕКОНОМІЇ ЕНЕРГІЇ	5
1. ВВЕДЕННЯ КОТЛА В ЕКСПЛУАТАЦІЮ	6
1.1 РЕГУЛЮВАННЯ ТЕМПЕРАТУРИ ПОДАЧІ ОПАЛЕННЯ І ГАРЯЧОЇ ВОДИ.....	6
1.2 РЕЖИМ РОБОТИ	6
2. ВИМКНЕННЯ НА ТРИВАЛИЙ ПЕРІОД. ЗАХИСТ ВІД ЗАМЕРЗАННЯ	7
3. ПЕРЕВЕДЕННЯ КОТЛА НА ІНШИЙ ТИП ГАЗУ.....	7
4. НЕПОЛАДКИ.....	7
5. МЕНЮ ІНФОРМАЦІЇ ПРО КОТЕЛ	8
6. ВИМКНЕННЯ КОТЛА.....	8
7. НАПОВНЕННЯ СИСТЕМИ.....	8
8. ІНСТРУКЦІЇ З ПЛАНОВОГО ТЕХОБСЛУГОВУВАННЯ	8
ПОПЕРЕДЖЕННЯ ПЕРЕД МОНТАЖЕМ	9
9. МОНТАЖ КОТЛА	9
9.1 В КОМПЛЕКТ ПОСТАВКИ ВХОДЯТЬ	9
9.2 РОЗМІРИ КОТЛА	9
10. МОНТАЖ ДИМОХОДУ І ПОВІТРОВОДУ	10
10.1 КОАКСІАЛЬНІ ДИМОХОДИ.....	10
10.1.1 СИСТЕМА ВІДВЕДЕННЯ ДИМОВИХ ГАЗІВ С34Р	11
10.2 РОЗДІЛЬНІ ДИМОХОДИ.....	11
10.2.1 ЄДИНИЙ РОЗДІЛОВИЙ КОМПЛЕКТ (АЛЬТЕРНАТИВНИЙ АКСЕСУАР).....	11
11. ЕЛЕКТРИЧНІ З'ЄДНАННЯ.....	12
11.1 ПІДКЛЮЧЕННЯ КІМНАТНОГО ТЕРМОСТАТУ	12
11.2 АКСЕСУАРИ ЯКІ НЕ ВКЛЮЧЕНІ В КОМПЛЕКТ ПОСТАВКИ.....	12
11.2.1 ДАТЧИК ВУЛИЧНОЇ ТЕМПЕРАТУРИ.....	12
12. СПЕЦІАЛЬНІ ФУНКЦІЇ	13
12.1 ПЕРШИЙ ПУСК.....	13
12.2 ФУНКЦІЯ ВИДАЛЕННЯ ПОВІТРЯ З СИСТЕМИ ОПАЛЕННЯ	13
12.3 ФУНКЦІЯ ЧИЩЕННЯ ДИМОХОДУ	13
12.4 КОНТРОЛЬ ПРОДУКТІВ ЗГОРЯННЯ	14
ФУНКЦІЯ РЕГУЛЮВАННЯ СКЛАДУ ПРОДУКТІВ ЗГОРЯННЯ (CO ₂ %).....	14
13. ГАЗОВИЙ КЛАПАН.....	14
13.1 ПОРЯДОК ПЕРЕВЕДЕННЯ КОТЛІВ НА ІНШИЙ ТИП ГАЗУ	14
14. НАСТРОЙКА ПАРАМЕТРІВ	15
14.1 РЕГУЛЮВАННЯ МАКСИМАЛЬНОЇ ПОТУЖНОСТІ ОПАЛЕННЯ.....	16
15. ПОШУК І УСУНЕННЯ НЕСПРАВНОСТЕЙ СЕРВІСНИМИ ФАХІВЦЯМИ	16
16. ПРИСТРОЇ ДЛЯ РЕГУЛЮВАННЯ ТА БЕЗПЕКИ	18
17. ХАРАКТЕРИСТИКИ РОЗХІД/НАПІР	18
18. ЩОРІЧНЕ ТЕХОБСЛУГОВУВАННЯ.....	19
18.1 РОЗТАШУВАННЯ ЕЛЕКТРОДІВ.....	19
18.2 ПАРАМЕТРИ ГОРІННЯ ГАЗУ.....	19
18.3 ЗАМІНА ДЕТАЛЕЙ.....	20
ФУНКЦІЯ АВТОМАТИЧНОГО КАЛІБРУВАННЯ.....	20
19. ДЕМОНТАЖ І УТИЛІЗАЦІЯ	20
20. ТЕХНІЧНІ ХАРАКТЕРИСТИКИ	21

ОПИС СИМВОЛІВ



ПОПЕРЕДЖЕННЯ

Ризик пошкодження або несправності при роботі обладнання. Дотримуватися підвищеної обережності і виконувати попередження про можливий ризик для людей.



НЕБЕЗПЕКА ОПІКІВ

Почекати поки обладнання охолоне, перед тим, як доторкатися до гарячих частин.



НЕБЕЗПЕКА ВИСОКА НАПРУГА

Електричні деталі знаходяться під напругою, існує ризик удару електрикою.



НЕБЕЗПЕКА ПОЖЕЖІ

Легкозаймистий матеріал або газ.



НЕБЕЗПЕКА ЗАМЕРЗАННЯ

Можливе утворення льоду внаслідок дії низьких температур.



ВАЖЛИВА ІНФОРМАЦІЯ

З особливою увагою прочитайте корисні відомості, які допоможуть Вам правильно використовувати свій виріб.



ЗАГАЛЬНА ЗАБОРОНА

Забороняється робити / використовувати вказане поруч з символом.

ЗАХОДИ БЕЗПЕКИ

ЗАПАХ ГАЗУ

- Вимкнути котел.
- Не вмикати електроприлади (не включати світло).
- Погасити відкрите полум'я, відкрити вікно.
- Зателефонувати в обслуговуючу організацію.

ЗАПАХ ВІДПРАЦЬОВАНИХ ГАЗІВ

- Вимкнути котел.
- Провітрити приміщення, відкривши двері і вікна.
- Зателефонувати в обслуговуючу організацію.

ЛЕГКОЗАЙМИСТИЙ МАТЕРІАЛ

Не використовувати і/або не складати легко займисті матеріали (розчинники, папір, і т. д.) поряд з котлом.

ТЕХОБСЛУГОВУВАННЯ І ЧИЩЕННЯ КОТЛА

Перед виконанням будь-яких операцій відключити електроживлення котла.



Елементи упаковки (пластикові пакети, полістирол і т.д.) необхідно берегти від дітей, тому що вони є потенційним джерелом небезпеки.



Обладнання не призначене для використання людьми, чиї фізичні та розумові здібності обмежені, або людьми з недостатнім досвідом або знаннями, за винятком тих випадків, коли їм надається допомога з боку інших осіб, відповідальних за їхню безпеку і проведений інструктаж по користуванню устаткуванням.

ЗАГАЛЬНІ ПОПЕРЕДЖЕННЯ

Котел призначений для нагріву води не вище температури кипіння при атмосферному тиску. Він підключається до системи опалення і до системи приготування гарячої води відповідно до його характеристиками і потужністю. Котел повинен встановлюватися кваліфікованим фахівцем. До установки котла необхідно:

- Перевірити, що котел налаштований на роботу з даним типом газу. Дана інформація наведена на упаковці і на табличці (шильдику) котла.
- Переконавшись, що в димоході є достатня тяга, відсутні звуження, і немає надходження сторонніх продуктів згоряння, за винятком тих випадків, коли димохід спеціально спроектований для обслуговування декількох пристроїв, у відповідність до проектної документації і діючою нормативною документацією.
- При приєднанні димовивідного патрубка до вже наявного димоходу перевірити, що димохід повністю очищений, тому що при роботі котла частки сажі можуть відірватися від стінок димоходу і закрити вихід продуктів згоряння, створивши тим самим небезпечну ситуацію.
- Крім того, щоб зберегти дію гарантії на апарат і для підтримки його правильного функціонування, необхідно застосовувати такі запобіжні заходи.

1. Контур гарячого водопостачання

1.1 Якщо жорсткість води вище значення 20° F (де 1° F = 10 мг карбонату кальцію на 1 літр води), слід встановити поліфосфатний дозатор або аналогічну систему для пом'якшення води, яка відповідає чинним нормативам.

1.2 Ретельно промити обладнання після його установки і перед початком експлуатації.

1.3 Матеріали, використані в контурі гарячого водопостачання, чинної нормативної документації.

2. Контур опалення

2.1 Нова установка: Перед установкою котла опалювальне обладнання повинно бути попередньо очищено, щоб прибрати можливі відкладення або забруднення (шматочки обшивки, спайки, розчинники), використовуючи для цього не кислотні і не лужні речовини, що не роблять шкідливого впливу на метали, пластик і гуму, наявні у вільному продажі. Для захисту обладнання від накипу необхідно використовувати речовини-інгібітори, такі як SENTINEL X100 і FERNOX Protettivo для опалювального обладнання. При використанні очищувальних речовин необхідно суворо дотримуватися вказівок інструкцій з їх застосування.

2.2 Існуюча установка: Перед установкою котла опалювальне обладнання повинно бути попередньо спустошене та очищено від бруду і відкладень, використовуючи речовини, наявні у вільному продажі. Речовини, які рекомендуються для очищення обладнання: SENTINEL X300 або X400 і FERNOX rigeneratore для опалювального обладнання. При використанні очищувальних речовин необхідно суворо дотримуватися вказівок інструкцій з їх застосування. Нагадуємо Вам, що наявність відкладень в тепловому обладнанні призводить до проблем в роботі котла (перегрів і шум теплообмінника)

Перший пуск котла повинен виконуватись кваліфікованим фахівцем. Необхідно переконавшись в наступному:

- Параметри котла щодо електроживлення, воді і газу відповідають наявним системам електро-, водо-, і газопостачання.
- Ця система повинна відповідати чинній нормативній документації.
- Апарат правильно підключений до електроживлення і заземлення.



При недотриманні перерахованих вище вимог гарантія від заводу-виготовлювача втрачає свою силу. Перед першим пуском зніміть з котла захисну плівку. Щоб не пошкодити забарвлені поверхні, під час миття і чищення поверхонь не використовуйте щітки з жорсткою щетиною або абразивні миючі засоби, щоб уникнути утворення механічних пошкоджень поверхонь.

РЕКОМЕНДАЦІЇ ЩОДО ЕКОНОМІЇ ЕНЕРГІЇ

Управління системою опалення

Необхідно відрегулювати температуру подачі котла в залежності від типу установки. Для установок з термосифонами (радіаторами), рекомендується задати максимальну температуру подачі води нагріву на 60° C, і підвищувати цю температуру, якщо не вдається досягти необхідного комфорту всередині приміщення. У випадку з установкою з випромінюючими панелями в підлозі не слід перевищувати температуру, передбачену проектувальником установки. Рекомендується використовувати зовнішній датчик і/або панель управління для автоматичної адаптації температури подачі в залежності від атмосферних умов або внутрішньої температури. Таким чином, не виробляється зайве тепло, в порівнянні з необхідним. Використовуйте кімнатний термостат, щоб налаштувати температуру без перегрівання приміщення. Підвищення температури на один градус призводить до збільшення споживаної потужності близько 6%. Необхідно відрегулювати температуру приміщення також в залежності від призначення приміщення. Наприклад, спальні або менш використовувані приміщення можуть опалюватися менше. Використовуйте програмування по часу і задавайте температуру приміщення в нічні години нижче, ніж в денні години, приблизно на 5° C. Більш сильне зниження не вигідно з економічної точки зору. Тільки в разі тривалої відсутності, наприклад, на час відпустки, можна додатково знизити настройку температури. Не закривайте радіатори, щоб не порушити правильну циркуляцію повітря. Не залишайте вікна відкритими, щоб провітрити приміщення, а відкривайте їх повністю на короткий проміжок часу.

Гаряча вода

Вдається досягти гарної економії енергії, задаючи необхідну температуру гарячої води, не змішуючи її з холодною водою. Додатковий нагрів води призводить до даремної витрати енергії і підвищення утворення накипу вапна.

1. ВВЕДЕННЯ КОТЛА В ЕКСПЛУАТАЦІЮ

Діяти, як зазначено далі, для правильного включення котла:

- Переконайтеся, що є необхідний тиск в системі (глава 7);
- Подати електроживлення до котла.
- Відкрийте газовий клапан (жовтий, розташований під котлом);
- Вибрати бажаний режим роботи (розділ 1.2).

Опис КНОПОК

	Регулювання температури ГВП (кнопка + для збільшення температури і кнопка - для зменшення)
	Регулювання температури опалювальної води (кнопка + для збільшення температури і кнопка - для зменшення)
	Інформація про роботу котла
	Режим роботи: ГВП - ГВП і Опалення - Тільки опалення
	Вимкнути - Перезапуск - Вийти з меню / функції

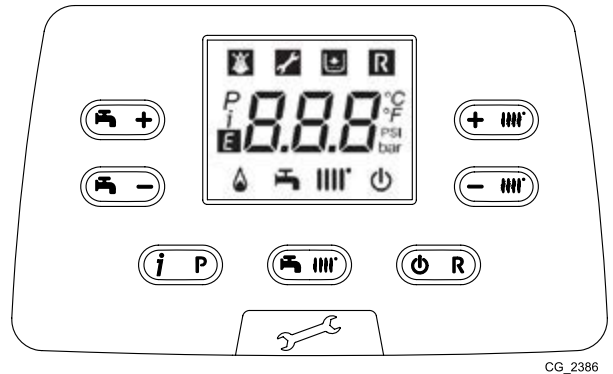

CG_2386

Опис СИМВОЛІВ

	Виключено: опалення та ГВП відключені (активна тільки функція захисту від замерзання)		Пальник включений
	Збій, що заважає розпалюванню пальника		Робота в режимі ГВП
	Низький тиск води в котлі / системі		Робота в режимі опалення
	Необхідне втручання сервісного центру		Меню програмування
	Перезапуск котла вручну (кнопка		Меню інформації про котел
	Наявність несправності		Встановлені одиниці виміру (SI/US)

1.1 РЕГУЛЮВАННЯ ТЕМПЕРАТУРИ ПОДАЧІ ОПАЛЕННЯ І ГАРЯЧОЇ ВОДИ

Регулювання температури подачі опалення та ГВП (при наявності зовнішнього бойлера) здійснюється за допомогою кнопок і . Коли пальник працює, на дисплеї горить символ .

ОПАЛЕННЯ: під час роботи котла в режимі опалення на дисплеї відображається миготливий символ і температура подачі опалення (°C).

При підключенні датчика вуличної температури кнопки побічно регулюють температуру в приміщенні (по замовчуванню - 20°C, див. главу 11.2.1).

РЕЖИМ ГАРЯЧОЇ ВОДИ: Коли котел працює в режимі гарячого водопостачання, на дисплеї з'являється миготливий символ і температура води в первинному теплообміннику котла (°C).

1.2 РЕЖИМ РОБОТИ

СИМВОЛ, ЯКИЙ ВІДБРАЖАЄТЬСЯ	РЕЖИМ РОБОТИ
	ГВП
	ГВП та ОПАЛЕННЯ
	ТІЛЬКИ ОПАЛЕННЯ

Щоб задати роботу котла в режимі «ГВП», «ГВП та опалення» або «Тільки опалення», натисніть кілька разів кнопку і виберіть один з трьох доступних режимів.

Щоб вимкнути всі режими роботи котла, залишивши включеною функцію захисту від замерзання, натисніть мінімум на 3 секунди кнопку , на дисплеї висвітлиться тільки символ (якщо котел заблокований, підсвічування дисплея блимає).

2. ВИМКНЕННЯ НА ТРИВАЛИЙ ПЕРІОД. ЗАХИСТ ВІД ЗАМЕРЗАННЯ

Бажано уникати того, щоб система опалення була повністю порожньою, оскільки зміна води може викликати непотрібний шкідливий осад і накуп усередині котла і частинах, які нагріваються. Якщо в зимовий час обладнання не використовується і є небезпека обмерзання, рекомендуємо змішати воду в системі зі спеціальними речовинами, які захищають від обледеніння (наприклад, пропіленгліколь, змішаний з інгібіторами накипоутворення і корозії). Електронне управління котлом забезпечене функцією “захист від замерзання” в режимі опалення, яка при температурі подачі нижче 5°C включає пальник до досягнення температури, рівної 30°C.



Функція діє, якщо котел підключений до електромережі, відкритий газ, тиск в системі відповідає зазначеній нормі і котел на заблокований.

3. ПЕРЕВЕДЕННЯ КОТЛА НА ІНШИЙ ТИП ГАЗУ

Котел може працювати як на метані (G20), так і на зрідженому газі LPG (G31). У разі необхідності зміни типу газу, слід звернутися до АВТОРИЗОВАНОЇ СЛУЖБИ ТЕХНІЧНОЇ ПІДТРИМКИ.

4. НЕПОЛАДКИ

Несправності, що відображаються на дисплеї, визначаються за допомогою символу **E** і номера (код помилки). Повний список несправностей поданий у таблиці.

Якщо на дисплеї відображається символ несправності **R**, користувач повинен натиснути RESET (команда скидання).

Для ПЕРЕЗАПУСКУ котла натисніть і потримайте протягом 2 секунд кнопку **OR**. У випадку, якщо часто з'являється символ даної несправності, зверніться до найближчого авторизованого сервісного центру.

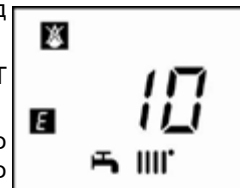

E	Опис несправності	СПОСІБ УСУНЕННЯ
09	Неправильно підключений газовий клапан.	Зверніться до авторизованого сервісного центру.
10	Несправний вуличний датчик	Зверніться до авторизованого сервісного центру.
12	Диференціальний гідравлічний пресостат не перемикає контакти	Зверніться до авторизованого сервісного центру.
13	Залипили контакти диференціального гідравлічного пресостата	Зверніться до авторизованого сервісного центру.
15	Несправне управління газовим клапаном	Зверніться до авторизованого сервісного центру.
18	Відбувається автоматичне заповнення гідравлічного контуру	Дочекайтеся кінця циклу заповнення
19	Несправність на стадії заповнення системи	Натисніть і тримайте не менше 2 секунд кнопку R
20	Несправний датчик температури на подачі контура опалення	Зверніться до авторизованого сервісного центру.
28	Несправний датчик тяги	Зверніться до авторизованого сервісного центру.
40	Несправний датчик температури на поверненні контуру опалення	Зверніться до авторизованого сервісного центру.
50	Несправний датчик температури контуру ГВП (тільки для одноконтурних котлів із зовнішнім бойлером)	Зверніться до авторизованого сервісного центру.
53	Засміївся димохід.	Вимкніть на кілька секунд електроживлення котла. Якщо несправність не усунуто, зверніться до авторизованого сервісного центру
55	Електронна плата не налаштована.	Зверніться до авторизованого сервісного центру.
83...87	Проблема обміну інформацією між платою котла і блоком управління. Можливо коротке замикання проводки.	Зверніться до авторизованого сервісного центру.
92	Несправність у зв'язку з продуктами згоряння на стадії калібрування (можливо наявність продуктів згоряння в повітрі, яке поступає)	Зверніться до авторизованого сервісного центру.
109	Наявність повітря в контурі котла (тимчасова несправність)	Зверніться до авторизованого сервісного центру.
110	Спрацював запобіжний термостат через перегрів (можливо, заблокований насос або є повітря в опалювальному контурі)	Натисніть і тримайте не менше 2 секунд кнопку R
117	Дуже високий тиск гідравлічного контуру (> 2,7 бар)	Зверніться до авторизованого сервісного центру.
118	Занадто низький тиск гідравлічного контуру	Перевірте, чи відповідає тиск у системі запропонованим значенням. Див. розділ “ЗАПОВНЕННЯ СИСТЕМИ”.
125	Через недостатню циркуляції спрацювала система безпеки. (Перевірка здійснюється за допомогою температурного датчика)	Натисніть і тримайте не менше 2 секунд кнопку R
128	Втрата полум'я	Натисніть і тримайте не менше 2 секунд кнопку R
129	Зрив полум'я при розпалювання	Зверніться до авторизованого сервісного центру.
130	Спрацювання датчика тяги через перегрів	Натисніть і тримайте не менше 2 секунд кнопку R
133	Немає розпалювання (5 спроб)	Натисніть і тримайте не менше 2 секунд кнопку R
134	Заблоковано газовий клапан	Натисніть і тримайте не менше 2 секунд кнопку R
135	Внутрішня помилка плати	Натисніть і тримайте не менше 2 секунд кнопку R
154	Збій перевірки датчиків на подачі і поверненні	Зверніться до авторизованого сервісного центру.
160	Несправність в роботі вентилятора	Зверніться до авторизованого сервісного центру.

E	Опис несправності	СПОСІБ УСУНЕННЯ
178	Спрацював запобіжний термостат перегріву низькотемпературного контуру	Зверніться до авторизованого сервісного центру.
270	Перегрів теплообмінника	Зверніться до авторизованого сервісного центру.
317, 162	Неправильна частота електроживлення	Зверніться до авторизованого сервісного центру.
321, 163	Несправний датчик температури контуру ГВП	Зверніться до авторизованого сервісного центру.
384, 164	Паразитне полум'я (внутрішня неполадка)	Натисніть і тримайте не менше 2 секунд кнопку R
385, 165	Занадто низька напруга живлення	Котел перезапускається автоматично, коли напруга стає вище 175 В. Якщо несправність не усунуто, зверніться до авторизованого сервісного центру.
431	Несправний датчик температури теплообмінника	Зверніться до авторизованого сервісного центру.



У разі наявності неполадки, включається підсвічування дисплея, і на ньому з'являється код помилки. Можливо виконати 5 спроб скидання поспіль, після чого котел буде заблокований. Перед тим, як зробити нову спробу скидання, необхідно почекати 15 хвилин.

5. МЕНЮ ІНФОРМАЦІЇ ПРО КОТЕЛ

Для відображення даних, зазначених у таблиці, натисніть і потримайте протягом не менше 1 секунди кнопку **iP**. Для виходу натисніть на кнопку **WR**.

i	ОПИС
00	Внутрішній код вторинної неполадки
01	Температура подачі опалення (°C)
02	Вулична температура (°C)
03	Температура гарячої води в зовнішньому бойлері (для одноконтурних котлів)
04	Температура гарячої побутової води (Для котлів з пластинчастим теплообмінником)
05	Тиск води в системі опалення (бар)

i	ОПИС
06	Температура повернення опалення (°C)
07	Температура димових газів (°C)
08	Температура в первинному теплообміннику (°C)
09-13	Інформація про виробника
14	Ідентифікація протоколу зв'язку Open Therm
15-18	Інформація про виробника

6. ВИМКНЕННЯ КОТЛА

Для вимкнення котла необхідно відключити електроживлення приладу за допомогою двополюсного вимикача. У режимі роботи «Виключено» **⏻** котел не працює, але електричний контур котла залишається під напругою і залишається активною функція «Захист від замерзання».

7. НАПОВНЕННЯ СИСТЕМИ

Періодично перевіряйте по манометру «**D**», при холодній системі опалення, щоб тиск знаходився в межах від 1 до 1,5 бар. Якщо тиск нижче норми, відкрийте кран підживлення котла («**A**» на рисунку поруч).

A	Кран заповнення котла/системи
B	Кран зливання води з бойлеру
C	Кран зливання води з котла
D	Манометр

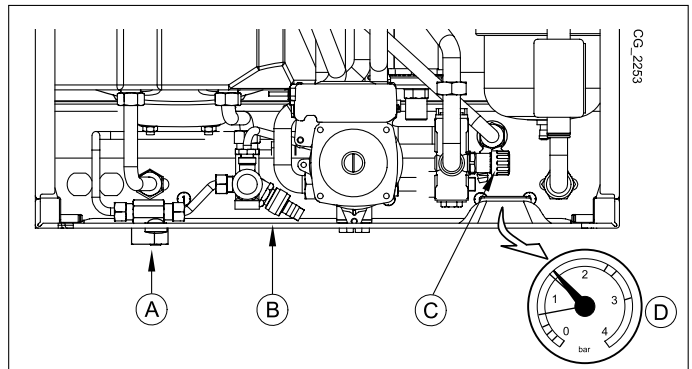

Заповнення системи опалення слід виконувати дуже обережно. При наявності термостатичних клапанів відкрийте їх і заповніть контур водою до

досягнення необхідного робочого тиску, при цьому для повного видалення повітря заповнення повинно відбуватися повільно. Видаліть повітря також з опалювальних приладів, підключених до системи. DeDietrich не бере на себе жодної відповідальності за збиток, викликаний наявністю бульбашок повітря в первинному теплообміннику, які утворилися внаслідок неправильного або недостатньо ретельного дотримання вищепописаних правил.



Котел обладнаний диференціальним гідравлічним реле тиску, який відключає котел у разі блокування насоса або при нестачі води.



Якщо тиск падає часто, зверніться в СПЕЦІАЛІЗОВАНИЙ СЕРВІСНИЙ ЦЕНТР.

8. ІНСТРУКЦІЇ З ПЛАНОВОГО ТЕХОБСЛУГОВУВАННЯ

Для підтримки ефективної і безпечної роботи Вашого котла необхідно його щорічне технічне обслуговування Спеціалізованим Сервісним Центром. Якісне обслуговування забезпечує економічну роботу системи.

ПОПЕРЕДЖЕННЯ ПЕРЕД МОНТАЖЕМ

Наступні технічні примітки та інструкції призначені для монтажників, щоб дати їм можливість ідеально провести монтаж. Інструкції по включенню і експлуатації котла знаходяться в частині, призначеній для користувача. Установка повинна відповідати вимогам діючих нормативів та місцевим законам і технічним стандартам.

Монтажник повинен бути фахівцем з установки опалювальних приладів, у відповідності з діючими нормативними приписами. Зверніть увагу:

- При установці котла в приміщенні, де температура навколишнього середовища опускається нижче 0 °С, прийміть необхідні заходи для запобігання утворення льоду в сифоні і патрубку зливу конденсату.
- Цей котел можна підключати до будь-якого типу радіаторів і теплообмінників, використовуючи однотрубну або двотрубну систему. Перетин труб в будь-якому випадку розраховується з використанням звичайних формул і з урахуванням наявних характеристик витрати і напору використовуваного насоса (див. розділ 17).
- Перший пуск котла повинен проводитися кваліфікованим фахівцем сервісного центру (зазначеного на прикладеному аркуші).

При недотриманні перерахованих вище вимог гарантія від заводу-виробника втрачає свою силу.



Елементи упаковки (пластикові пакети, полістирол і т.д.) необхідно берегти від дітей, оскільки вони являють собою потенційне джерело небезпеки.

9. МОНТАЖ КОТЛА

Форма шаблону приведена в кінці настанови в додатку **SECTION C**

Виберіть розташування котла, потім прикріпіть шаблон до стіни. Підведіть труби до вхідних отворів води і газу, які розмічені в нижній частині шаблону. Переконайтеся, що задня стінка котла паралельна стіні (в іншому випадку встановіть в нижній частині підходящу прокладку). На трубопроводах подачі і повернення системи опалення рекомендується встановити два запірних крани G3/4 (поставляються за запитом); ці крани дозволять робити складні операції техобслуговування без зливу води з усієї системи. У випадку вже існуючої системи або заміни котла настійливо рекомендується встановити, крім зазначеного вище, відстійну ємність ("грязьовик") на трубі повернення з системи, внизу, щоб туди збиралися відкладення, які могли залишитися в системі після промивання і які з часом можуть потрапити всередину. Після того, як котел буде прикріплений до стіни, підведіть труби подачі повітря і відводу продуктів горіння (поставляються окремо), як описано в наступних розділах. Підключіть сифон до дренажного патрубку. Уникати горизонтальних ділянок.



При підйомі котла не беріть його за пластикові частини, такі як, наприклад, сифон або димохідний патрубок.



Обережно затягуйте гідравлічні патрубки котла (макс. сила затягування 30 Нм).



Перед запуском котла заповніть сифон водою, щоб уникнути поширення диму в приміщенні.

9.1 В КОМПЛЕКТ ПОСТАВКИ ВХОДЯТЬ

- Шаблон (див. рис. в додатку **SECTION C**)
- Кронштейн для підвіски котла
- Дюбелі 8 мм і гвинти
- Злив конденсату

АКСЕСУАРИ, що поставляються за запитом:

- Крани подачі / повернення системи опалення, кран подачі води і телескопічні муфти
- Газовий кран

9.2 РОЗМІРИ КОТЛА

Розміри котла і розташування гідравлічних з'єднань наведені в кінці настанови в додатку **SECTION C**.

10. МОНТАЖ ДИМОХОДУ І ПОВІТРОВОДУ

Монтаж котла може бути легким і простим, завдяки аксесуарам, описаним нижче. Від початку котел призначений для підключення до вертикального або горизонтального коаксіального димоходу. Котел можна також підключити до роздільного димоходу за допомогою розділового комплекту. Див. рисунок у додатку **SECTION C** наприкінці настанови.

ПОПЕРЕДЖЕННЯ

C13, C33 Наконечники роздільних трубопроводів повинні бути розміщені в межах квадрата стороною в 50 см. Детальні вказівки дані в інструкціях до окремих аксесуарів.

C53 Наконечники димоходів і повітроводів не повинні бути розміщені на протилежних стінах будівлі.

C63 Максимальна втрата тиску в трубопроводах не повинна перевищувати **100 Па**. Трубопроводи повинні бути сертифіковані для даного типу застосування при температурах вище 100°C. Наконечник димоходу повинен бути сертифікований за стандартом EN 1856-1.

C43, C83 Димохід чи димова труба повинні бути придатні для даного застосування.



Для гарантії найбільшої безпеки при роботі котла необхідно, щоб димовідвідні труби були надійно прикріплені до стіни. Пристрої кріплення повинні розташовуватися на відстані 1 м один від одного, на рівні сполук.

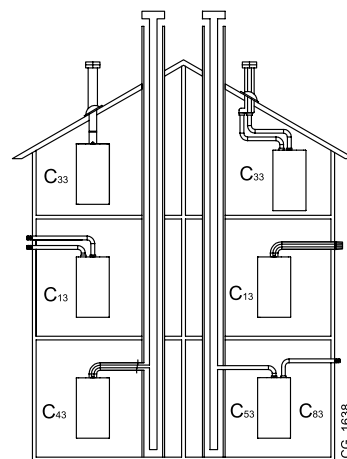

Уважно прочитайте інструкції щодо димоходу і повітроводу, викладені в цьому посібнику та додані до аксесуарів; в разі розбіжностей між двома текстами необхідно дотримуватися інструкції цього посібника.

10.1 КОАКСІАЛЬНІ ДИМОХОДИ

Цей тип димоходу дозволяє відводити димові гази назовні і забирати повітря для горіння ззовні будівлі, а також приєднуватися до загального димоходу типу LAS. 90° коаксіальний відвід дозволяє приєднувати котел до димоходу в будь-якому напрямку, оскільки він може повертатися на 360°. Крім того, він може використовуватися в якості додаткового патрубку, в поєднанні з коаксіальною трубою чи 45° відводом. Якщо вихід димоходу розташований зовні, повітропровід повинен виступати зі стіни не менше ніж на 18 мм з тим, щоб на нього герметично встановити алюмінієву погодну насадку щоб уникнути попадання води.

- 90° відвід скорочує можливу повну довжину труби на 1 метр.
- 45° відвід скорочує можливу повну довжину труби на 0,5 метра.
- Перший відвід у 90° не враховується при підрахунку максимально допустимої довжини.

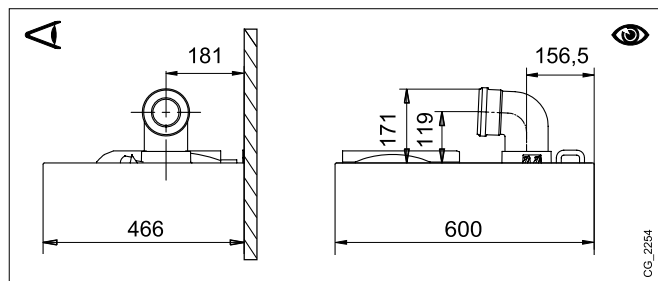

Закріпіть труби повітроводу двома оцинкованими саморізами Ø 4,2 мм і довжиною не більше 19 мм.

Якщо саморізи не включені в комплект поставки, придбайте їх самостійно і використовуйте саморізи з зазначеними характеристиками.



Перед затягуванням гвинтів переконайтеся, що труба вставлена в прокладку мінімум на 45 мм від кінця (див. рисунки в кінці настанови в додатку SECTION D).



Мінімальний нахил труби до котла повинен становити 1 см на метр довжини.



ДЕЯКІ ПРИКЛАДИ МОНТАЖУ ДИМОХОДУ І ДОПУСТИМА ДОВЖИНА ВКАЗАНІ У КІНЦІ НАСТАНОВИ У ДОДАТКУ SECTION D

10.1.1 СИСТЕМА ВІДВЕДЕННЯ ДИМОВИХ ГАЗІВ С34Р

Коллективний димохід з позитивним тиском для котлів із закритою камерою згоряння



Дана система використовується тільки в разі котлів, що працюють на природному газі (G20)

При підключенні котла до колективного димоходу С34Р необхідно в обов'язковому порядку встановити зворотний клапан.

Розміри димоходу встановлюються його постачальником відповідно до стандарту EN 13384-2.

1	Відвід 90° Ø 80/125 мм
2	Труба Ø 80/125 мм
3	Зворотний клапан Ø 80 мм
4	Перехідник Ø 60/100 на 80/125 мм

При використанні даної системи відводу димових газів необхідно змінити параметри P71 і P72 електронної плати відповідно до наведеної далі таблиці (див. також СЕРВІСНУ інструкцію).

Після зміни параметрів виконайте калібрування котла згідно з вказівками настанови для СЕРВІСУ.

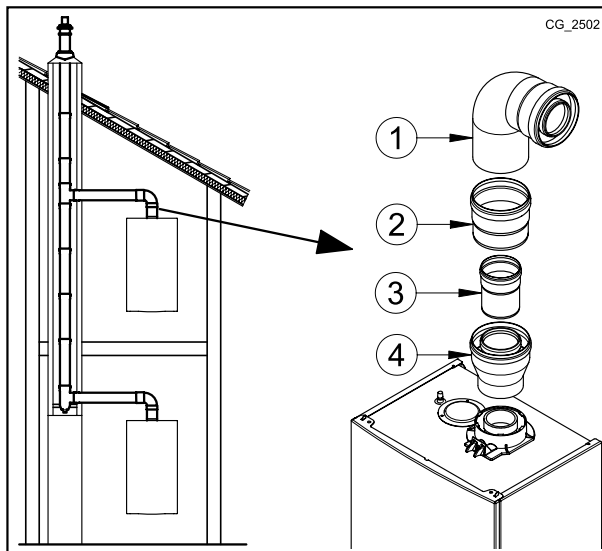

Модель	P72	P71
	Qmin - Тиск в димоході 25 Па	Qmax - Тиск в димоході 86 Па
MPX 28/33 VIC	85	180

10.2 РОЗДІЛЬНІ ДИМОХОДИ

Цей тип димоходу дозволяє відводити продукти згоряння як назовні за межі будівлі, так і в колективний димар. Приплив повітря для горіння може здійснюватися з боку, відмінної від тієї, куди виходить димохід. Розділовий комплект (опція) складається з димохідного перехідника 80 (B) і перехідника для повітроводу (A). Для кріплення перехідника повітроводу використовуються прокладка і кріпильні гвинти від попередньо знятої кришки.

90° відвід дозволяє приєднувати котел до димоходу-повітроводу в будь-якому напрямку, адаптуючись до різних потреб. Крім того, він може використовуватися в якості додаткового в поєднанні з трубою з 45° відводом.

- 90° відвід скорочує можливу повну довжину труби на 0,5 метр.
- 45° відвід скорочує можливу повну довжину труби на 0,25 метра.
- Перший відвід у 90° не враховується при підрахунку максимально допустимої довжини.

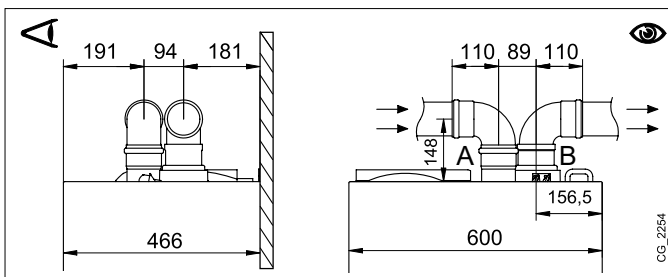

10.2.1 ЄДИНИЙ РОЗДІЛОВИЙ КОМПЛЕКТ (АЛЬТЕРНАТИВНИЙ АКСЕСУАР)

В особливих випадках для монтажу димоходу і повітроводу можна використовувати єдиний розділовий комплект (C), який поставляється як опція. Даний аксесуар дає можливість приєднувати труби димовідводу і повітроводу в будь-якому напрямку завдяки можливості їх повороту на 360°. Цей тип димаря дозволяє відводити продукти згоряння як назовні за межі будівлі, так і в колективний димохід. Приплив повітря для горіння може здійснюватися з боку, відмінного від того, куди виходить димохід. Розділовий комплект кріпиться на верхній димохідний патрубок (100/60 мм) котла і забезпечує відведення димових газів і приплив повітря для горіння за двома роздільними трубами (80 мм). Більш детальна інформація представлена в інструкції до аксесуара.

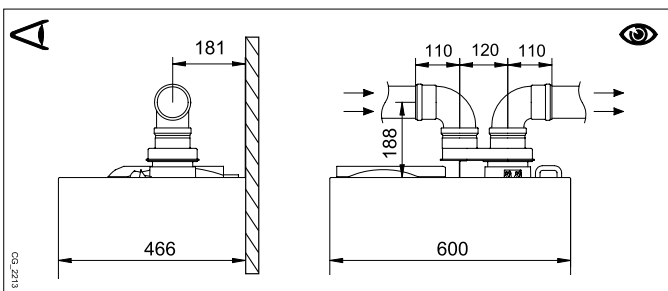

ДЕЯКІ ПРИКЛАДИ МОНТАЖУ ДИМОХОДУ І ДОПУСТИМА ДОВЖИНА ВКАЗАНІ У КІНЦІ НАСТАНОВИ У ДОДАТКУ SECTION D

Розділ Монтажник (ца)

11. ЕЛЕКТРИЧНІ З'ЄДНАННЯ

Електробезпека котла гарантується тільки при правильному заземленні відповідно до діючих нормативів. За допомогою доданого трижильного кабелю підключіть котел до однофазної мережі змінного струму 230 В із заземленням, дотримуючись полярності фаза - нейтраль.

Використовуйте двополюсний вимикач з відстанню між розімкнутими контактами не менше 3 мм.

У разі заміни кабелю живлення повинен бути використаний кабель "HAR H05 VV-F" 3x0,75 мм² діаметром 8 мм. Щоб отримати доступ до клем, зніміть передню панель котла (прикріплену двома гвинтами у нижній частині) і поверніть панель управління вниз; після зняття запобіжної кришки вам стануть доступні клемники. У клемник вбудовані швидкодіючі плавкі запобіжники на 2 А (для їх перевірки або заміни вийміть чорний тримач запобіжника).

Щоб отримати доступ до клемних колодок **M1** і **M2**, які призначені для електричних з'єднань, відкиньте панель управління вниз і зніміть захисну кришку.



Переконайтеся, що споживана потужність всіх пристроїв, приєднаних до апарату, не перевищує 2А. Якщо вона вища, між даними пристроями та електронною платою котла слід розмістити реле.



Клемна колодка **M1** знаходиться під високою напругою. Перед виконанням з'єднань переконайтеся, що обладнання знеструмлено.

КЛЕМНА КОЛОДКА M1

(L) = Фаза (коричневий)

(N) = Нейтраль (блакитний)

⊕ = Заземлення (жовто-зелений)

(1) (2) = контакт для кімнатного термостата



Поверніть перемичку на клеми 1-2 клемної колодки **M1** котла, якщо кімнатний термостат не використовується або якщо пульт дистанційного керування, що входить в комплект поставки, не встановлено.

КЛЕМНА КОЛОДКА M2

Клеми 1 - 2: під'єднання пульта дистанційного керування (низьковольтного), що поставляється окремо

Клеми 4 - 5: підключення датчика вуличної температури (поставляється окремо)

Клеми 3-6-7-8-9-10: не використовуються

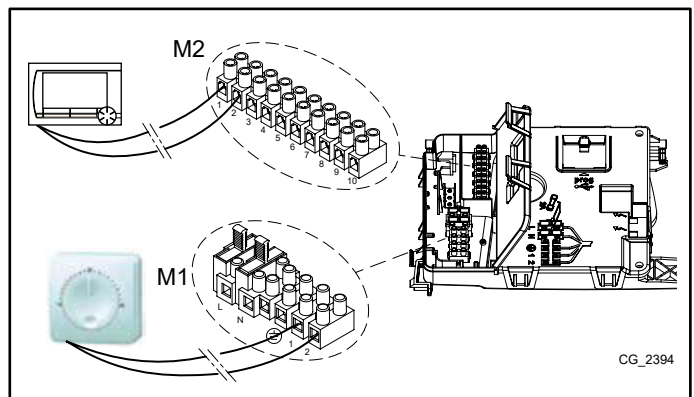

CG_2394



Якщо котел підключений до системи теплих підлог, монтажник повинен встановити термостат безпеки, для захисту системи від перегріву



Для підключення кабелів до клемних колодок, використовуйте спеціальні отвори, наявні в нижній частині котла

11.1 ПІДКЛЮЧЕННЯ КІМНАТНОГО ТЕРМОСТАТУ



З'єднання, наявні на клемній колодці **M1** мають високу напругу (230 В). Перед з'єднанням перевірте, що устаткування не підключено до електроживлення. Переконайтеся в дотриманні правильної полярності L (ФАЗА) - N (НЕЙТРАЛЬ).

Для підключення кімнатного термостата до котла діяти, як описано нижче:

- відключити електричне живлення котла;
- отримати доступ до клемника **M1**;
- зняти перемичку з контактів 1-2 і приєднати провід кімнатного термостата;
- подати електроживлення до котла і перевірити, що кімнатний термостат працює нормально.

11.2 АКСЕСУАРИ ЯКІ НЕ ВКЛЮЧЕНІ В КОМПЛЕКТ ПОСТАВКИ

11.2.1 ДАТЧИК ВУЛИЧНОЇ ТЕМПЕРАТУРИ

Підключення датчика виконується відповідно з наведеним поруч рисунком (клеми 4 - 5) і з інструкціями до датчика.

УСТАНОВКА КЛІМАТИЧНОЇ КРИВОЇ "Kt"

Коли до котла підключений датчик вуличної температури, електронна плата регулює температуру води на подачі залежно від заданого коефіцієнта **Kt**. За допомогою кнопок виберіть потрібну криву (від 00 до 90), користуючись графіком, наведеним у додатку **SECTION E**.

ПОЗНАЧЕННЯ НА ГРАФІКУ - **SECTION E**

	Температура подачі		Вулична температура
--	--------------------	--	---------------------

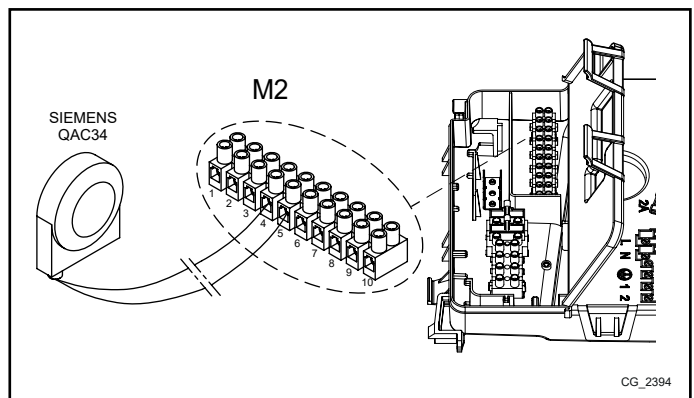







CG_2394







12. СПЕЦІАЛЬНІ ФУНКЦІЇ

12.1 ПЕРШИЙ ПУСК

При першому пуску котла необхідно виконати описані нижче дії. Після подачі на котел електроживлення на дисплеї з'являється код «000», апарат готовий до «першого пуску».

- Натисніть одночасно і утримуйте протягом 6 секунд кнопки  ; на дисплеї з'являється напис «On», який після закінчення 2 секунд змінюється кодом «312». Останній вказує, що функція видалення повітря з системи включена. Ця функція триває 10 хвилин.
- По завершенні функції котел включається і на дисплеї з'являється код «000», значення пускової потужності (в %) чергується зі значенням температури подачі опалення (в °C). На цій стадії за допомогою **функції розпізнавання типу газу**, що триває приблизно 7 хвилин, аналізується тип використовуваного газу. Протягом даної функції забезпечте максимальний теплообмін в режимі опалення або виробництва гарячої побутової води (запит гарячої води) для запобігання відключення котла через перегрів.
- Якщо до котла підведений природний газ, то на дисплеї протягом приблизно 10 секунд відображається символ **NG**. Котел готовий до нормальної роботи. Якщо дисплей відображає символ **LPG**, натисніть одночасно і утримуйте протягом не менше 4 секунд кнопки  і  для виходу з функції без зміни заводських налаштувань.
- Якщо котел працює на пропані, то на дисплеї з'являється символ **LPG**. Натискайте протягом не менше 6 секунд кнопку  для підтвердження типу використовуваного газу. Якщо тип газу не розпізнано і на дисплеї відображається символ **NG**, то натисніть одночасно і утримуйте протягом не менше 4 секунд кнопки  і , щоб вийти з функції, потім змініть параметр **P02=01**, діючи згідно з вказівками розділу «НАЛАШТУВАННЯ ПАРАМЕТРІВ» настанови по експлуатації котла.



Якщо функція видалення повітря або розпізнавання типу газу була перервана через припинення подачі електроживлення, то після відновлення живлення необхідно повторно включити функцію шляхом одночасного натискання кнопок   протягом не менше 6 секунд. Якщо під час виконання функції видалення повітря на дисплеї виводиться несправність E118 (низький тиск в гідравлічному контурі), то необхідно відновити тиск за допомогою крана підживлення котла. При перериванні функції розпізнавання газу через будь-яку несправність (наприклад, E133 - відсутність газу) виконайте скидання шляхом натискання кнопки , потім одночасно натисніть протягом не менше 6 секунд кнопки   для повторного включення функції. Якщо функція розпізнавання газу переривається через перегрів, то для її перезапуску натискайте одночасно протягом не менше 6 секунд кнопки  .

Виробник випускає даний котел протестованим і відрегульованим для роботи на ПРИРОДНОМУ газі.

Протягом роботи функції розпізнавання газу співвідношення повітря-газ при горінні збільшується на невеликий проміжок часу.





При першому включенні всередині труби подачі газу можуть утворитися повітряні пробки. У таких випадках пальник не включатиметься і відбудеться блокування котла. Рекомендується, в цьому випадку, повторити операцію розпалу, до надходження газу в пальник. Для відновлення роботи котла, натисніть кнопку  і утримуйте протягом 2 секунд.



Перші включення котла після установки можуть виявитися не ідеальними, оскільки системі необхідний час на адаптацію (самонавчання).

12.2 ФУНКЦІЯ ВИДАЛЕННЯ ПОВІТРЯ З СИСТЕМИ ОПАЛЕННЯ





Ця функція дозволяє спростити видалення повітря з опалювального контуру після установки котла або після проведення обслуговування, для якого було потрібно злити воду з первинного теплообмінника.

Для включення функції дегазації системи одночасно натисніть на кнопки   на 6 секунд. Коли функція включена, на дисплеї на кілька секунд з'явиться напис «On», а потім - командний рядок «312».

Електронна плата активує циклічне включення / вимикання циркуляційного насоса протягом 10 хвилин. Функція автоматично вимкнеться в кінці циклу. Щоб вручну вийти з цього режиму, натисніть ще раз разом кнопки зазначені вище протягом 6 секунд.

12.3 ФУНКЦІЯ ЧИЩЕННЯ ДИМОХОДУ

Ця функція виводить котел на **максимальну потужність** в режимі опалення. Після її включення можна відрегулювати потужність роботи котла (у%, від мінімальної до максимальної) на опалення і гаряче водопостачання. Порядок дій наступний:

- Натисніть одночасно кнопки   і утримуйте їх натиснутими не менше 6 секунд. Коли функція активується, на дисплеї з'явиться на кілька секунд напис «On» потім з'явиться рядок програми «303», що чергується з показником в % потужності котла.
- Кнопками   поступово налаштуйте потужність (крок - 1%).
- Для виходу натисніть кнопки одночасно і утримуйте їх не менше 6 секунд, як описано в першому пункті.



При натисканні на кнопку  впродовж 15 секунд відображається значення температури на подачі.

12.4 КОНТРОЛЬ ПРОДУКТІВ ЗГОРЯННЯ

Для правильної роботи котла вміст CO_2 (O_2) в димових газах повинен відповідати даним, наведеним у таблиці нижче. Якщо виявлений вміст CO_2 (O_2) виходить за межі табличних допусків, перевірте цілісність електродів і відстань між ними. При необхідності замініть електроди і переконайтеся в їх правильній установці. Якщо проблема не вирішується, використовуйте описану далі функцію.

		G20		G31	
		CO_2 %	O_2 %	CO_2 %	O_2 %
Максимальна потужність	Номінальне значення	8,7	5,4	10,0	6,0
	Допустимі значення	8,2-9,3	6,3-4,3	9,5-10,5	6,8-5,2
Пускова потужність	Номінальне значення	8,7	5,4	10,8	4,8
	Допустимі значення	8,2-9,3	6,3-4,3	10,3-11,3	5,5-4,1
Мінімальна потужність	Номінальне значення	8,8	5,2	10,0	6,0
	Допустимі значення	8,2-9,3	6,3-4,3	9,5-10,5	6,8-5,2



Для вимірювання газового складу продуктів згоряння використовуйте належним чином відкалібрований газоаналізатор.



При нормальній роботі котел виконує автоматичний контроль продуктів згоряння. На цій стадії вміст CO на короткий проміжок часу може перевищити значення в 1000 мільйонних часток.

ФУНКЦІЯ РЕГУЛЮВАННЯ СКЛАДУ ПРОДУКТІВ ЗГОРЯННЯ (CO_2 %)

Метою даної функції є часткове регулювання вмісту CO_2 % в продуктах згоряння. Виконайте наступні дії:

- Натисніть одночасно кнопки і і утримуйте їх натиснутими не менше 6 секунд. Після включення функції на дисплеї протягом кількох секунд відображається напис «On», потім з'являється рядок програми «304», який змінюється показником потужності котла в %.
- Після розпалу палика котел виходить на максимальну потужність в режимі ГВП (100). Коли на дисплеї з'являється «100», можна приступати до часткового регулювання значення CO_2 %.
- Натисніть кнопку , на дисплеї поперемінно відображаються значення «00» і номер функції «304» (символ мигає).
- Кнопками зменшіть або збільште вміст CO_2 (від -3 до +3).
- Натисніть кнопку для збереження нової настройки, після цього на дисплеї знову відображається значення потужності «100» (котел продовжує працювати на максимальній потужності в режимі ГВП).

Таким же чином можна відрегулювати вміст CO_2 при роботі котла на **пусковій потужності** і на **мінімальній потужності**, використовуйте для цього кнопки (після пункту 5 описаної вище послідовності дій).

- Після збереження нового значення (пункт 5) натисніть кнопку для виведення котла на **пускову потужність**. Зачекайте, поки значення CO_2 стабілізується, і виконайте регулювання згідно з вказівками пункту 4 описаної послідовності дій (значення потужності виражено числом $<> 100$ і $<> 0$), збережіть нове значення (пункт 5).
- Знову натисніть кнопку для виведення котла на **мінімальну потужність**. Зачекайте, поки значення CO_2 стабілізується, і виконайте регулювання згідно з вказівками пункту 4 описаної послідовності дій (значення потужності = 00).
- Для виходу з функції натискайте одночасно протягом не менше 6 секунд кнопки, зазначені в пункті 1.

13. ГАЗОВИЙ КЛАПАН

Цей котел не вимагає ніякого механічного регулювання газового клапана. Автоматичне регулювання забезпечує електроніка.

Позначення на рисунку

Pi	Точка вимірювання вхідного тиску газу
----	---------------------------------------

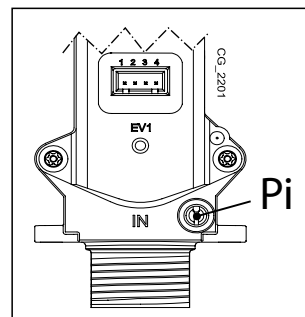

13.1 ПОРЯДОК ПЕРЕВЕДЕННЯ КОТЛІВ НА ІНШИЙ ТИП ГАЗУ









Переведення котла з **ПРИРОДНОГО** газу на **СКРАПЛЕНИЙ** і навпаки повинен виконуватися тільки кваліфікованими фахівцями сервісного центру. Для виконання регулювання необхідно налаштувати параметр **P02** згідно вказівок глави «НАСТРОЙКА ПАРАМЕТРІВ». Необхідно також перевірити продукти згоряння згідно з вказівками глави «СПЕЦІАЛЬНІ ФУНКЦІЇ - КОНТРОЛЬ ПРОДУКТІВ ЗГОРЯННЯ».



Після переведення котла на інший тип газу вкажіть на табличці тип використовуваного газу.

14. НАСТРОЙКА ПАРАМЕТРІВ

Для програмування параметрів електронної плати котла, виконайте такі дії:

- Одночасно натисніть кнопки   і утримуйте протягом 6 секунд, доки на дисплеї не відобразиться рядок програми «P01», чергується з виставленим параметром.
- Використовуйте кнопки   для прокрутки списку параметрів.
- Натисніть кнопку , значення обраного параметра починає блимати, натисніть кнопки   для зміни значення.
- Натисніть кнопку  для підтвердження значення або кнопку  для виходу без збереження змін.



Більш детальна інформація про параметри, перераховані в наступній таблиці, входить в поставку разом з необхідними опціями.



Якщо прилад підключений до системи підлогового опалення, встановіть для параметра P16 (Котла) або P15 (Пульту дист. управл.) значення 01.

Котел	Пульт дист. управ* 	ОПИС ПАРАМЕТРІВ	Налаштування за замовчуванням	
			28/33 ВІС	
P01	P00	Інформація виробника	00	
P02	P01	Тип використовуваного газу 00 = ПРИРОДНИЙ ГАЗ, 01 = СКРАПЛЕНИЙ ГАЗ	00	
P03	P02	Тип котла (по гідравлічній системі) 00 = проточний котел 03 = проточний котел з функцією попереднього підігріву 05 = котел із зовнішнім бойлером 08 = одноконтурний котел	06	
P04	P03	Налаштування програмованого реле 1 (див. СЕРВІСНУ інструкцію)	02	
P05	P04	Налаштування програмованого реле 2 (див. СЕРВІСНУ інструкцію)	04	
P06	P05	Конфігурація входу датчика вуличної температури (див. СЕРВІСНУ інструкцію)	00	
P07..P09	P06..P08	Інформація виробника	--	
P10	P09	Установка температури системи опалення (Пульт дистанційного керування - Open Therm / Кімнатний термостат 230 В ~) 00 = використовується уставка температури, задана з пульта дистанційного управління 01 = використовується найбільш висока уставка температури з заданих через пульт дистанційного управління або РСВ 02 = використовується уставка температури, задана з пульта дистанційного управління. Кімнатний термостат включає / відключає роботу котла.	00	
P11..P12	P10..P11	Інформація виробника	--	
P13	P12	Макс. потужність в режимі опалення (0-100%)	80	
P14	P13	Макс. потужність системи гарячого водопостачання (0-100%)	100	
P15	P14	Мін. потужність в режимі опалення (0-100%)	00	
P16	P15	Уставка максимальної температури (°C) системи опалення 00 = 85 °C, 01 = 45 °C	00	
P17	P16	Час постциркуляції насоса в режимі опалення (01-240 хвилин)	03	
P18	P17	Час очікування перед новим включенням в режимі опалення (00-10 хвилин) - 00 = 10 секунд	03	
P19	P18	Інформація виробника	07	
P20	P19	Час постциркуляції насоса в режимі ГВП (в секундах)	30	
P21	P20	Функція «Антилегіонелла» (°C) 00 ... 54 = вимкнена, 55 ... 67 = включена (встановлюється необхідна температура)	00	
P22	P21**	Інформація виробника	00	
P23	P22	Максимальна уставка температури ГВП	60	
P24	P23	Інформація виробника	35	
P25	P24	Пристрій захисту від роботи без води	00	
P26..P31	P25..P30	Інформація виробника	--	
P32..P41	P31..P40	Діагностика (див. СЕРВІСНУ інструкцію)	--	
P67	P66	Налаштування Open Therm (OT) (див. СЕРВІСНУ інструкцію) 02 = Open Therm Standard	02	

* Версія модулюючого пульта дистанційного управління повинна бути не нижче 2.8

** Неможливий доступ до налаштувань установника за допомогою модулюючого пульта дистанційного управління

14.1 РЕГУЛЮВАННЯ МАКСИМАЛЬНОЇ ПОТУЖНОСТІ ОПАЛЕННЯ

Максимальна потужність котла в режимі опалення може бути зменшена залежно від потреб системи опалення. Далі наводиться таблиця зі значеннями параметра **P13** залежно від необхідної максимальної потужності для кожної моделі котла.

Для зміни параметра **P13** дійте згідно з вказівками глави "НАСТРОЙКА ПАРАМЕТРІВ".

Модель котла - ПАРАМЕТР P13 (%) / Потужність в режимі опалення (кВт)

кВт	28/33ВІС
3,5	
4	
5	0
6	4
7	7
8	11
9	14
10	18
12	25
14	32
16	39
18	46
20	54
22	61
24	68
26	75
28	80

15. ПОШУК І УСУНЕННЯ НЕСПРАВНОСТЕЙ СЕРВІСНИМИ ФАХІВЦЯМИ

Несправності, що відображаються на дисплеї, визначаються за допомогою символу **E** і номера (код помилки). Повний список несправностей поданий у таблиці.

Якщо на дисплеї відображається символ несправності **R**, користувач повинен натиснути RESET (команда скидання).

Для перезапуску котла натисніть і потримайте протягом 2 секунд кнопку **(ON)**. У разі, якщо часто з'являється символ даної несправності, зверніться до найближчого авторизованого сервісного центру.

E	Опис несправності	СПОСІБ УСУНЕННЯ СЕРВІСНИМИ СПЕЦІАЛІСТАМИ
09	Несправне під'єднання газового клапана	Перевірте з'єднання між газовим клапаном і електронної платою.
10	Несправний вуличний датчик	Перевірте датчик (*).
12	Диференціальний гідравлічний пресостат не переключує контакти.	Перевірте правильність роботи пресостата і проводку.
13	Залипнули контакти диференціального гідравлічного пресостата.	Див. заходи щодо усунення, зазначені в пункті E12
15	Несправне управління газовим клапаном.	Перевірте з'єднання між газовим клапаном і електронної платою. При необхідності замініть електронну плату.
18	Відбувається автоматичне заповнення гідравлічного контуру.	Дочекайтеся кінця циклу заповнення.
19	Несправність на стадії заповнення системи.	Перевірте кран заповнення системи.
20	Несправний датчик температури на подачі контура опалення	Перевірте датчик (**). Перевірте проводку датчика температури на обрив. Перевірте проводку на коротке замикання.
28	Несправний датчик тяги	Перевірте датчик температури димових газів (***) Перевірте проводку датчика температури на обрив. Перевірте проводку на коротке замикання.
40	Несправний датчик температури на поверненні контуру опалення	Див. заходи щодо усунення, зазначені в пункті E20
50	Несправний датчик температури контуру ГВП (тільки для одноконтурних котлів із зовнішнім бойлером)	Див. заходи щодо усунення, зазначені в пункті E20

E	Опис несправності	СПОСІБ УСУНЕННЯ СЕРВІСНИМИ СПЕЦІАЛІСТАМИ
53	Засмітився димохід	Перевірте димохід на наявність засмічень. Вимкніть на кілька секунд електроживлення котла.
55	Електронна плата не налаштована	Увімкніть функцію автоматичного калібрування, яка описана в інструкції по заміні деталей.
83...87	Проблема обміну інформацією між платою котла і блоком управління. Можливе коротке замикання проводки.	Перевірте проводку, що сполучає кімнатний модуль (термостат) і електронну плату, або радіозв'язок.
92	Несправність в зв'язку з продуктами згоряння на стадії калібрування (можлива наявність продуктів згоряння в повітрі яке поступає в камеру згоряння)	Перевірте, чи немає продуктів згоряння у повітрі, що надходить. Увімкніть функцію автоматичного калібрування, яка описана в розділі «ЩОРІЧНЕ ТЕХОБСЛУГОВУВАННЯ. ЗАМІНА ДЕТАЛЕЙ».
109	Наявність повітря в контурі котла (тимчасова неполадка)	Перевірте роботу насоса. Перевірте дроти електроживлення насоса.
110	Спрацювання запобіжного термостата (можливо, заблокований насос або є повітря в системі опалення).	Перевірте роботу насоса. Перевірте дроти електроживлення насоса. Перевірте цілісність граничного термостата і при необхідності замініть його. Перевірте цілісність проводки запобіжного термостата.
117	Дуже високий тиск гідравлічного контуру (> 2,7 бар)	Перевірте, чи відповідає тиск в системі запропонованим значенням. Див. розділ «ЗАПОВНЕННЯ СИСТЕМИ».
118	Занадто низький тиск гідравлічного контуру	Якщо тиск в контурі опалення <0,5 бар, збільште його шляхом відкриття крана заповнення системи (див. розділ «ЗАПОВНЕННЯ СИСТЕМИ»). Перевірте правильність роботи гідравлічного пресостата.
125	Через недостатню циркуляцію спрацювала система безпеки. (перевірка здійснюється за допомогою температурного датчика)	Див. заходи щодо усунення, зазначені в пункті E109.
128	Втрата полум'я	Перевірте цілісність електрода детектора полум'я і його положення (див. розділ ЩОРІЧНЕ ТЕХОБСЛУГОВУВАННЯ - РОЗТАШУВАННЯ ЕЛЕКТРОДІВ). Перевірте цілісність проводу і надійність його приєднання до електрода-детектору полум'я і блоку розпалювання. Див. заходи щодо усунення, зазначені в пункті E92
129	Зрив полум'я при розпалюванні.	Перевірте цілісність електрода детектора полум'я і його положення (див. розділ ЩОРІЧНЕ ТЕХОБСЛУГОВУВАННЯ - РОЗТАШУВАННЯ ЕЛЕКТРОДІВ). Перевірте цілісність проводу і надійність його приєднання до електрода-детектору полум'я і блоку розпалювання. Перевірте, чи немає продуктів згоряння в повітрі, що надходить.
130	Спрацювання датчика тяги через перегрів	Перевірте теплообмін на первинному теплообміннику: можливо, вода циркулює недостатньо або утворився накип. Перевірте датчик температури димових газів (***)
133	Немає розпалювання (5 спроб)	Перевірте, що газовий кран відкритий і що в контурі подачі газу відсутнє повітря. Перевірте вхідний тиск газу. Перевірте цілісність проводу і надійність його приєднання до електрода-детектору полум'я і блоку розпалювання. Див. заходи щодо усунення, зазначені в пункті E92 Перевірте злив конденсату.
134	Заблокований газовий клапан.	Перевірте вхідний тиск газу. Перевірте цілісність електродів іонізації полум'я і розпалу, їх положення і проводку (див. розділ ЩОРІЧНЕ ТЕХОБСЛУГОВУВАННЯ - РОЗТАШУВАННЯ ЕЛЕКТРОДІВ). При необхідності замініть електронну плату.
135	Внутрішня помилка плати.	Замініть електронну плату.
154	Перевірка датчиків на подачі і повернення.	Див. Заходи щодо усунення, зазначені в пункті E109.
160	Несправність в роботі вентилятора	Перевірте правильність роботи вентилятора. Перевірте, що дроти живлення вентилятора підключені до електронної плати.
178	Спрацював запобіжний термостат перегріву низькотемпературного контуру	Перевірте правильність роботи насоса і циркуляції води низькотемпературної системи. Перевірте дроти електроживлення насоса.
317, 162	Неправильна частота електроживлення	Встановіть причину неправильної частоти живлення, і якщо вона не зв'язна з котлом зв'яжіться з постачальником електроенергії.
321, 163	Несправний датчик температури контуру ГВП	Див. заходи щодо усунення, зазначені в пункті E20

	Опис несправності	СПОСІБ УСУНЕННЯ СЕРВІСНИМИ СПЕЦІАЛІСТАМИ
384, 164	Паразитне полум'я (внутрішня неполадка)	Перевірте правильність роботи газового клапана.
385, 165	Занадто низька напруга живлення. Напруга живлення <175 В.	Встановіть причину падіння напруги, і якщо вона не зв'язна з котлом зв'яжіться з постачальником електроенергії.

(*). Датчик вуличної температури: значення опору складає близько 1 к Ω при 25°C (опір зменшується з підвищенням температури).

(**) Датчики температури на подачі і поверненні контуру опалення та на контурі ГВП: значення опору становить близько 10 к Ω при 25°C (опір зменшується з підвищенням температури).

(***) Датчик температури димових газів: значення опору становить близько 20 к Ω при 25°C (опір зменшується з підвищенням температури).



У разі наявності неполадки, включається підсвічування дисплея, і на ньому з'являється код помилки. Можливо виконати 5 спроб скидання посліпль, після чого котел буде заблокований. Перед тим, як зробити нову спробу скидання, необхідно почекати 15 хвилин.

16. ПРИСТРОЇ ДЛЯ РЕГУЛЮВАННЯ ТА БЕЗПЕКИ

Котел спроектований у повній відповідності з європейськими нормами і містить наступні пристрої:

• Запобіжний термостат

Завдяки датчику, встановленому на вихідній трубі первинного теплообмінника, у випадку перегріву води первинного контуру припиняється подача газу в пальник.



Забороняється відключати даний запобіжний пристрій.

• Датчик тяги (датчик температури димових газів)

Цей прилад встановлюється на первинному теплообміннику. Електронна плата блокує подачу газу до пальника у випадку дуже високої температури.



Забороняється відключати даний запобіжний пристрій.

• Датчик іонізації полум'я

Електрод для визначення наявності полум'я гарантує безпеку роботи при відсутності газу і при неповному горінні основного пальника. В даних умовах котел блокується.

• Гідравлічне реле тиску

Даний пристрій забезпечує включення основного пальника тільки за умови тиску установки вище 0,5 бар.

• Постциркуляція насоса

Електронна система управління продовжує роботу насоса в контурі опалення протягом трьох хвилин після того як термостат кімнатної температури відключив головний пальник.

• Пристрій захисту від замерзання

Електронна система управління котла має функцію захисту «від замерзання» в контурі опалення та ГВП, яка при температурі води на подачі нижче 5°C включає пальник до досягнення на подачі температури, рівній 30°C. Ця функція працює, якщо до котла підключено електрику, кран подачі газу відкритий і якщо тиск в системі відповідає нормі.

• Захист від блокування насоса

Якщо котел не працює протягом 24 годин посліпль (на контур опалення та / або підігріву води), насос автоматично вмикається на 10 секунд.

• Захист від блокування триходового клапана

Якщо котел не працює на контур опалення протягом 24 годин посліпль, триходовий клапан здійснює одне повне перемикавання.

• Гідравлічний запобіжний клапан (контур опалення)

Цей клапан налаштований на тиск 3 бар і встановлений в системі опалення. Рекоменується приєднати запобіжний клапан до сифону зливу. Категорично забороняється використовувати його для зливу води із системи опалення.

• Попередня циркуляція насоса опалення

У випадку запиту роботи на опалення обладнання може виконувати попередню циркуляцію насоса перед тим, як включати пальник. Тривалість цього циклу попередньої циркуляції залежить від умов монтажу і температури роботи і змінюється від декількох секунд до декількох хвилин.

17. ХАРАКТЕРИСТИКИ РОЗХІД/НАПІР

Насос, який використовується - високонапірний і підходить для установки як в однотрубній, так і в двох-трубній системі опалення. Вбудований в нього автоматичний клапан-повітровідвідник дозволяє ефективно видаляти повітря, яке знаходиться в опалювальній системі.

ПОЗНАЧЕННЯ НА ГРАФІКАХ НАСОСУ - SECTION E

Q	ВИТРАТА	MIN	Мінімальна швидкість модуляції
H	НАПІР	MAX	Максимальна швидкість модуляції

18. ЩОРІЧНЕ ТЕХОБСЛУГОВУВАННЯ

 Дочекайтеся охолодження камери згоряння і труб.

 Перед виконанням будь-яких операцій відключити електроживлення котла. По завершенню технічного огляду установити параметри роботи котла в початкові позиції.

 Чистку котла не можна виконувати абразивними, їдкими чи легкозаймистими засобами (такими як бензин, ацетон тощо).

Для правильної і надійної роботи котла необхідно щорічно перевіряти:

- Зовнішній вигляд і непроникність прокладок газового контуру і камери згоряння. Замініть пошкоджені прокладки новими оригінальними прокладками;
- Стан і правильне положення електрода запалювання і електрода-датчика полум'я;
- Стан пальника і його кріплення до алюмінієвого фланця;
- Відсутність бруду всередині камери згоряння. Для чищення використовуйте пилосос;
- Тиск в системі опалення;
- Тиск в розширювальному баку;
- Правильність роботи вентилятора;
- Відсутність забруднень всередині димоходу і повітровода;
- Відсутність бруду в сифоні (для конденсаційних котлів);
- Цілісність магнієвого анода, за його наявності (для котлів, оснащених бойлером).

 Для зливу води з сифона і його очищення не рекомендується використовувати кришку, розташовану на дні. Вийміть сифон з котла і промийте його струменем води. Заповніть сифон чистою водою і встановіть його на місце, забезпечивши герметичність і надійність всіх з'єднань.

18.1 РОЗТАШУВАННЯ ЕЛЕКТРОДІВ

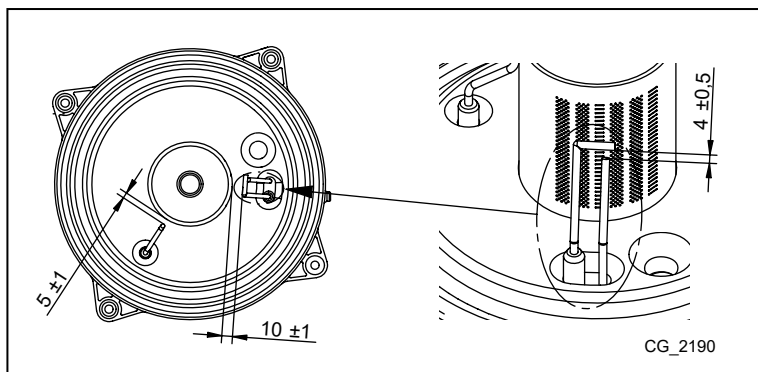

18.2 ПАРАМЕТРИ ГОРІННЯ ГАЗУ

Для контролю ефективності горіння і якості димових газів котли мають дві точки виміру. Одна з них знаходиться в димохідному каналі (A) і дозволяє контролювати відповідність димових газів гігієнічним нормам і ефективність горіння. Друга точка заміру знаходиться на трубі забору повітря (B) і дозволяє визначити наявність продуктів згоряння у повітрі, що надходить при використанні коаксіальної димохідної системи.

В точці виміру в димохідному каналі визначають наступні параметри:

- температуру продуктів згоряння;
- вміст кисню (O_2) або двоокису вуглецю (CO_2);
- вміст окису вуглецю (CO).

Температуру повітря для горіння можна виміряти в контрольній точці, на контурі повітроводу (B), вставивши вимірювальний датчик приблизно на 8 см (C).

 Для включення функції «САЖОТРУС» див. розділ 12.3.

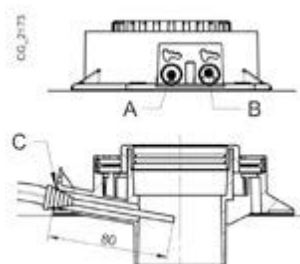

18.3 ЗАМІНА ДЕТАЛЕЙ

У разі заміни однієї або декількох з наступних деталей:

- первинного теплообмінника,
- вентилятора,
- газового клапана,
- газової форсунки,
- пальника,
- електрода іонізації полум'я —

необхідно включити функцію автоматичного калібрування (описана далі), а потім перевірити і при необхідності відрегулювати вміст CO₂% в продуктах згоряння, як описано в розділі «**ФУНКЦІЯ РЕГУЛЮВАННЯ СКЛАДУ ПРОДУКТІВ ЗГОРЯННЯ (CO₂%)**».



При виконанні будь-яких робіт по обслуговуванню або ремонту на котлі рекомендується перевіряти цілісність і положення іонізаційного електрода і в разі несправності замінити його.

ФУНКЦІЯ АВТОМАТИЧНОГО КАЛІБРУВАННЯ

Натисніть одночасно і утримуйте не менше 6 секунд кнопки ; коли на дисплеї з'явиться напис «On», натисніть кнопку (не пізніше 3 секунд після натискання попередніх кнопок).



Якщо на дисплеї висвічується напис «303», то функція автоматичного калібрування не включилася. Знеструмте котел на кілька секунд і повторіть дії, описані вище.

Коли функція включена, на дисплеї відображаються миготливі символи .

Після послідовності операцій по включенню, яке може потребувати декількох спроб, котел виконує три операції (кожна тривалістю близько 1 хвилини): виходить на максимальну потужність, потім на пускову і під кінець на мінімальну. Перед кожним переходом до наступної стадії (від максимальної потужності до пускової і потім до мінімальної) на дисплеї протягом кількох секунд висвічуються символи . На цій стадії дисплей відображає поперемінно досягнуту котлом потужність і температуру подачі.

Одночасне миготіння символів на дисплеї свідчить про завершення функції калібрування.

Для виходу з функції натисніть кнопку , на дисплеї висвічується напис **ESC**.

19. ДЕМОНТАЖ І УТИЛІЗАЦІЯ



Тільки кваліфіковані фахівці мають право проводити роботи щодо котла і всієї системи в цілому.

Перед демонтажем котла перевірити, що електроживлення відключено, газовий кран закритий і всі приєднання котла і опалювальної системи надійно захищені.

Утилізацію котла проводити відповідно до чинних законів, норм і правил. Не викидайте котел і аксесуари разом з іншими побутовими відходами.

Більше 90% матеріалів, з яких виготовлений котел, підлягають вторинній переробці.

20. ТЕХНІЧНІ ХАРАКТЕРИСТИКИ

Модель: МРХ		28/33 ВІС
Категорія		II2H3P
Тип газу		G20 - G31
Макс. споживана теплова потужність (ГВП)	кВт	34,0
Макс. споживана теплова потужність (опалення)	кВт	28,9
Мін. споживана теплова потужність	кВт	4,8
Макс. корисна теплова потужність (ГВП)	кВт	33,0
Макс. корисна теплова потужність при 80/60 °С	кВт	28,0
Макс. корисна теплова потужність при 50/30 °С	кВт	30,6
Мін. корисна теплова потужність при 80/60 °С	кВт	4,7
Мін. корисна теплова потужність при 50/30 °С	кВт	5,1
Номінальний ККД при 80/60 °С	%	97,7
Номінальний ККД при 50/30 °С	%	105,8
ККД 30% Pn	%	108,9
Макс. тиск води опалювального контуру	бар	3
Мін. тиск води опалювального контуру	бар	0,5
Об'єм бойлера / розширювального бака ГВП / опалення	л	40 / 2 / 7,5
Мін. тиск в розширювальному баку ГВП / опалення	бар	2,5 / 0,8
Виробництво гарячої води при $\Delta T = 25$ °С	л/хв	18,9
Виробництво гарячої води при $\Delta T = 35$ °С	л/хв	13,5
Питома витрата "D" (EN 13203-1)	л/хв	18,3
Діапазон температури води в контурі опалення	°С	25+80
Діапазон температури води в контурі ГВП	°С	35+60
Тип димоходу	-	C13(x) - C33(x) - C43(x) - C43P - C53(x) - C63(x) - C83(x) - C93(x) - B23 - B23P
Діаметр коаксіального димоходу	мм	60/100
Діаметр роздільного димоходу	мм	80/80
Макс. масова витрата димових газів	кг/с	0,016
Мін. масова витрата димових газів	кг/с	0,002
Макс. температура димових газів	°С	80
Клас Nox 6	мг/кВт*год	30,7
Тиск на вході природного газу 2H	мбар	20
Вхідний тиск зрідженого газу (пропану) 3P	мбар	37
Напруга електроживлення	В	230
Частота електричної мережі	Гц	50
Номінальна електрична потужність	Вт	106
Вага нетто	кг	67,5
Розміри (висота/ширина/глибина)	мм	950/600/466
Ступінь захисту від вологи (EN 60529)	-	IPX5D
Сертифікат ЄС 0085CL0214		

ВИТРАТА ГАЗУ ПРИ РОБОТІ (при Qmax і Qmin)

Qmax (G20) - 2H	м³/год	3,60
Qmin (G20) - 2H	м³/год	0,51
Qmax (G31) - 3P	кг/год	2,64
Qmin (G31) - 3P	кг/год	0,37

SECTION A

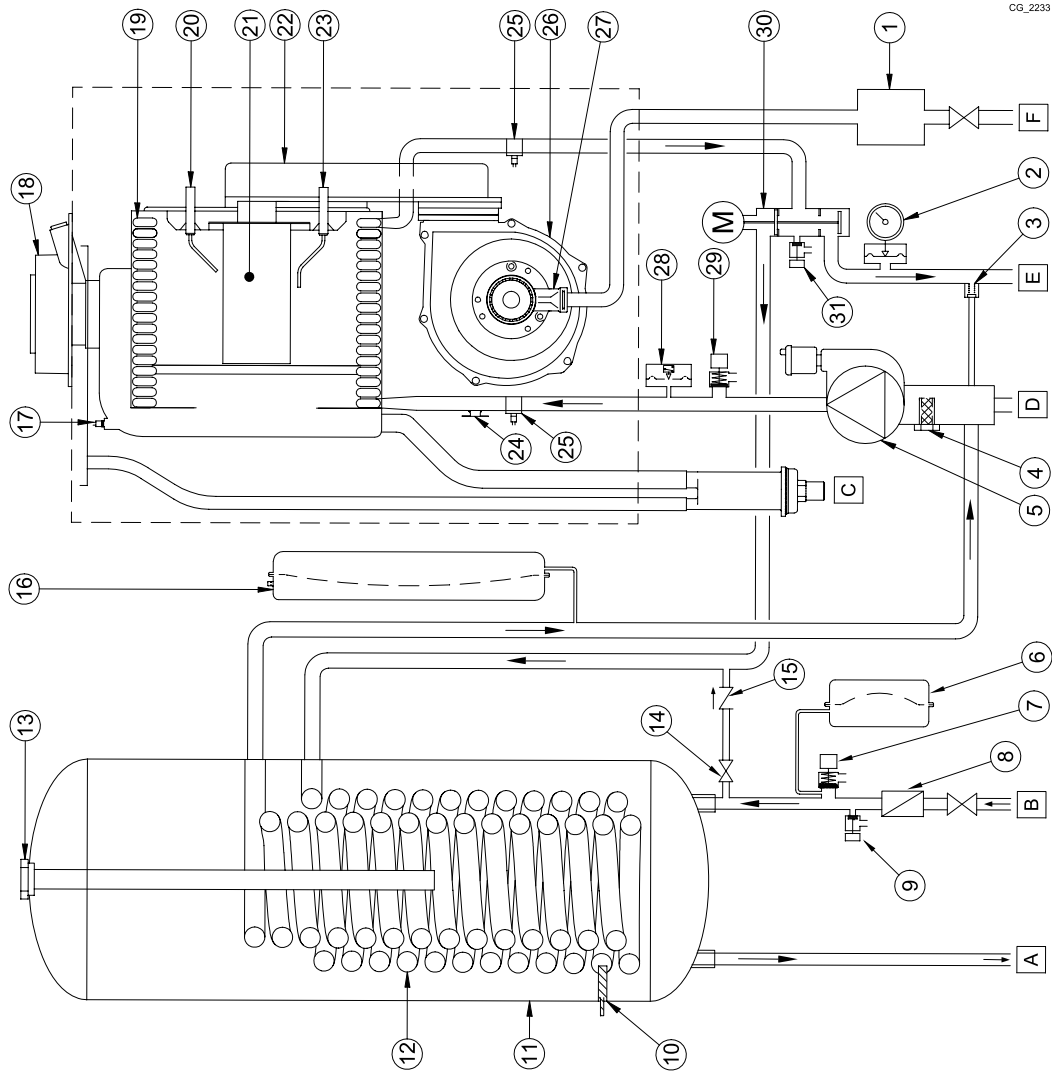

CG_2233

ua	
1	Газовий клапан
2	Манометр
3	Автоматичний байпас
4	Фільтр на поверненні з контуру опалення
5	Насос з повітряним сепаратором
6	Розширювальний бак контуру ГВП (опція)
7	Запобіжний клапан контуру ГВП (8 бар)
8	Регулятор витрати
9	Кран зливання води з бойлера
10	Датчик температури води в бойлері ГВП
11	Бойлер (45 літрів)
12	Теплообмінник ГВП у бойлері
13	Захисний анод бойлера
14	Кран заповнення котла
15	Зворотній клапан
16	Розширювальний бак
17	Датчик (NTC) температури димових газів
18	Адаптер коаксіального димоходу
19	Первинний теплообмінник
20	Електрод розпалу
21	Пальник
22	Колектор газоповітряної суміші
23	Електрод контролю наявності полум'я
24	Запобіжний термостат
25	Датчик (NTC) температури води в контурі опалення (подача / повернення)
26	Вентилятор
27	Пристрій Вентурі (для газоповітряної суміші)
28	Гідравлічне реле тиску
29	Запобіжний клапан контуру опалення (3 бар)
30	Триходовий клапан з електроприводом
31	Кран зливання води з котла
A	Вихід гарячої побутової води з бойлера
B	Кран подачі холодної води
C	Сифон із зливанням конденсату
D	Кран повернення опалювальної води
E	Кран подачі опалювальної води
F	Кран подачі газу в котел

SECTION B

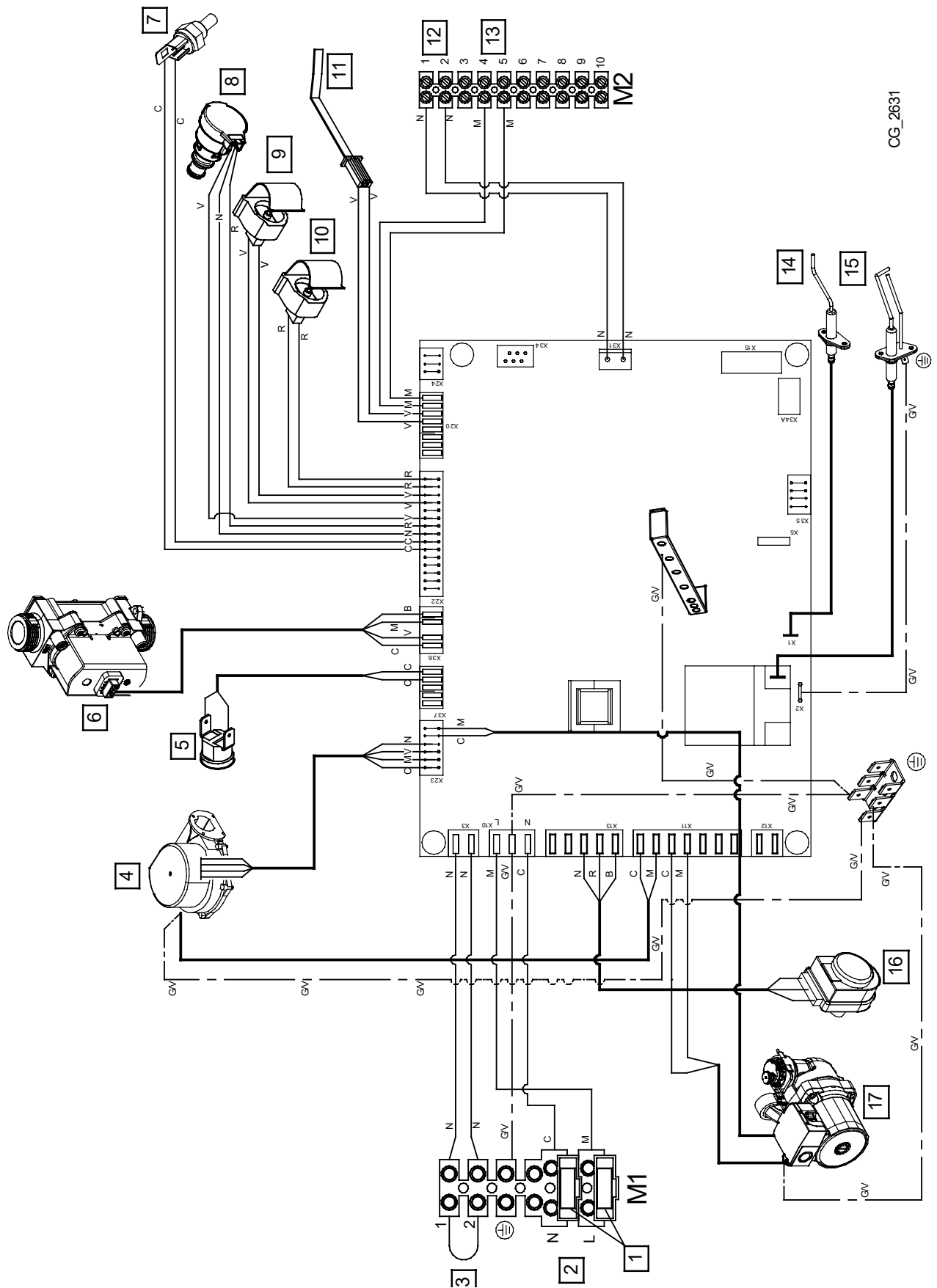

CG_2631

ua	
1	Запобіжники
2	Електричне живлення 230 В
3	Кімнатний термостат (ТА)
4	Вентилятор
5	Запобіжний термостат
6	Газовий клапан
7	Датчик температури димових газів
8	Датчик тиску
9	Датчик температури повернення з контуру опалення
10	Датчик температури подачі в контур опалення
11	Датчик температури бойлера ГВП
12	Підключення аксесуарів
13	Вуличний датчик температури
14	Електрод контролю наявності полум'я
15	Електрод розпалу
16	Триходовий клапан з сервоприводом
17	Насос
C	Блакитний
M	Коричневий
N	Чорний
R	Червоний
G/V	Жовтий/зелений
V	Зелений
B	Білий
G	Сірий
Y	Жовтий
P	Фіолетовий

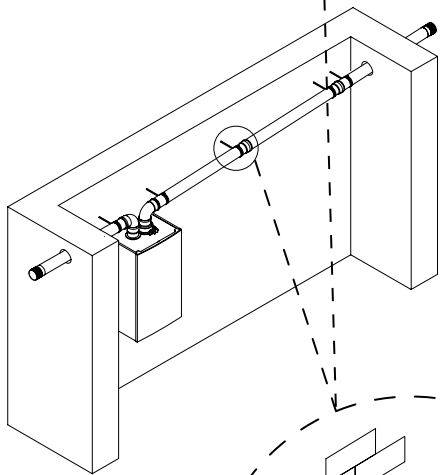
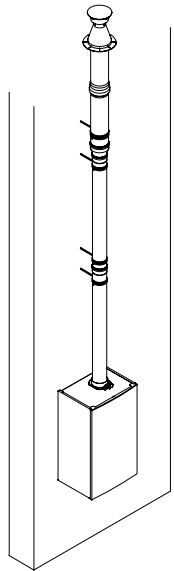
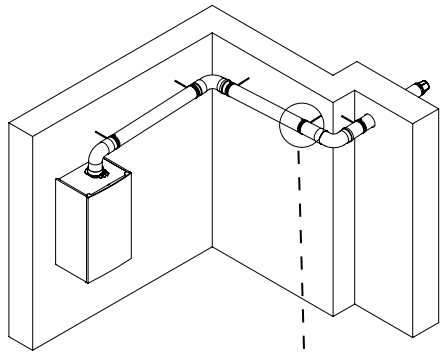

CG_2275

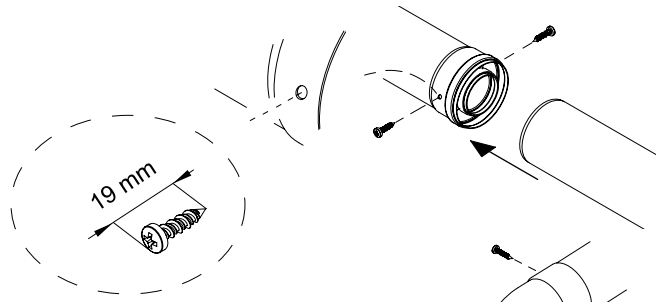
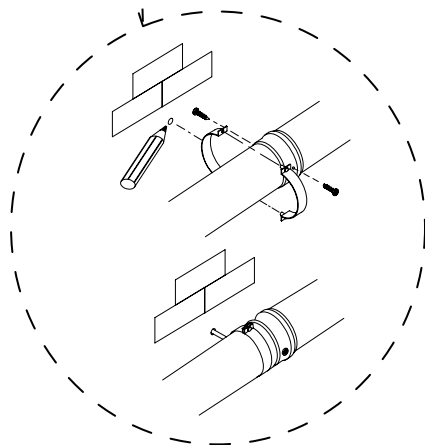

25 mm

CG_2274

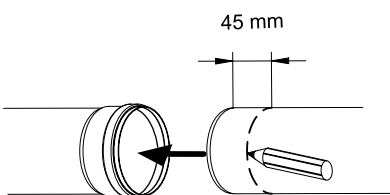
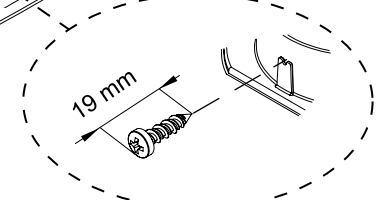
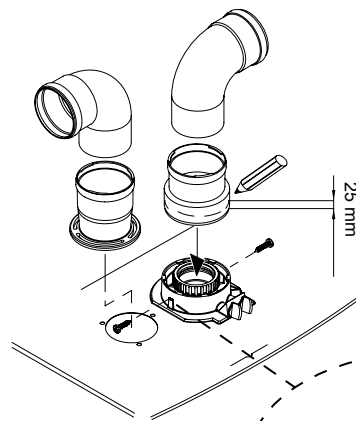
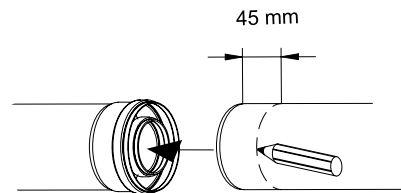

SECTION D

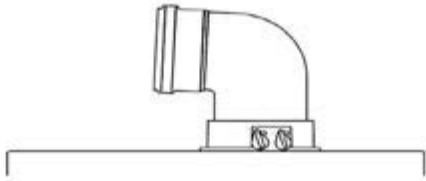

A B	Lmax = 10 m - Ø 60/100 mm
	Lmax = 25 m - Ø 80/125 mm
C D	Lmax = 9 m - Ø 60/100 mm
	Lmax = 24 m - Ø 80/125 mm
E	Lmax = 10 m - Ø 60/100 mm
	Lmax = 25 m - Ø 80/125 mm
F G	Lmax = 10 m - Ø 60/100 mm
	Lmax = 25 m - Ø 80/125 mm
H	Lmax = 8 m - Ø 60/100 mm
	Lmax = 23 m - Ø 80/125 mm
I	Lmax = 9 m - Ø 60/100 mm
	Lmax = 24 m - Ø 80/125 mm

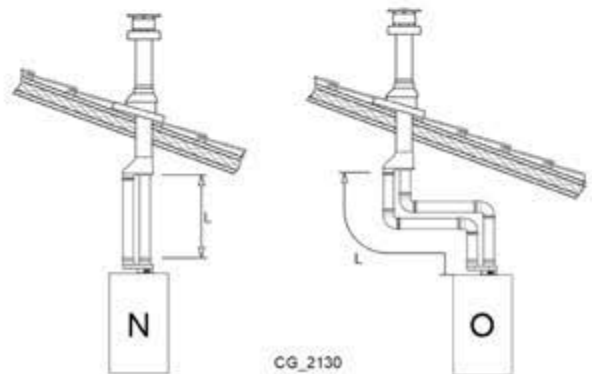
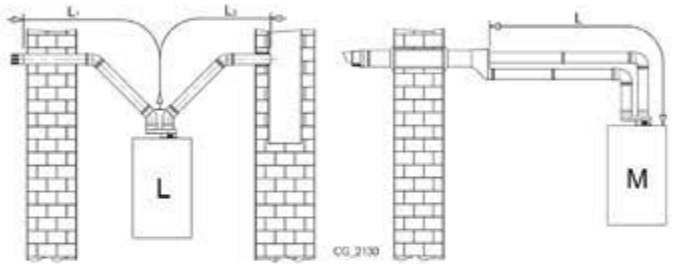
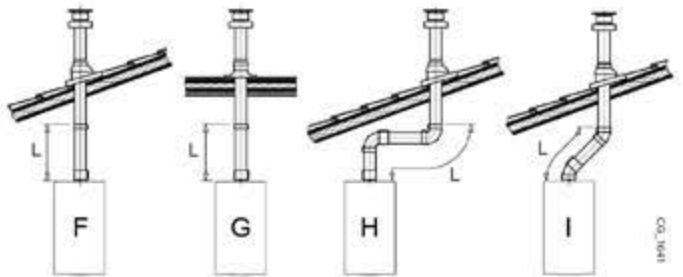
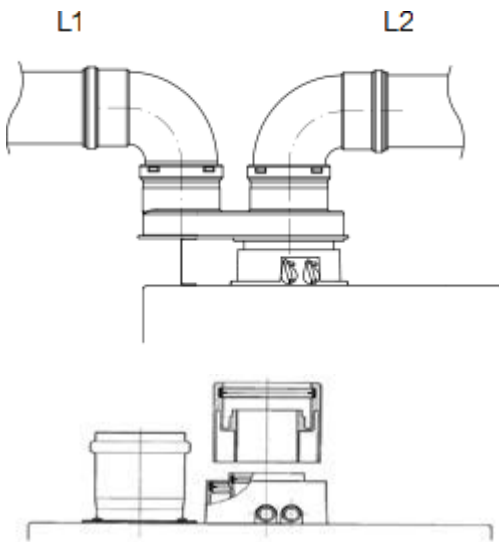
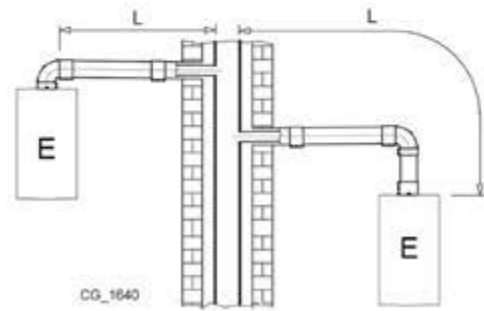
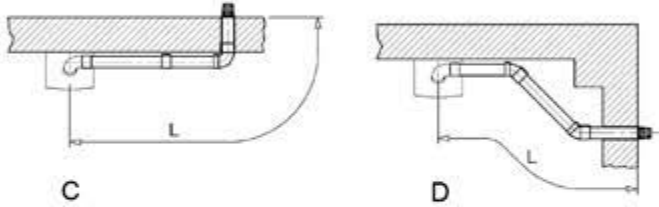
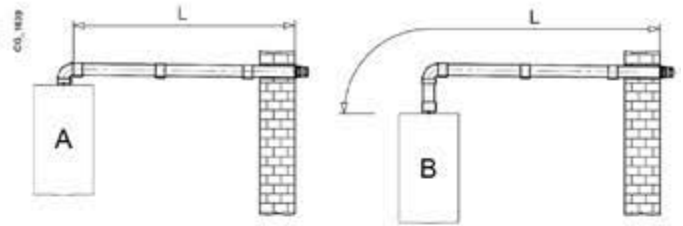

L	(L1+L2) max = 80 m - Ø 80 mm L1 max = 15 m
M	L max = 15 m
N	L max = 15 m
O	L max = 14 m

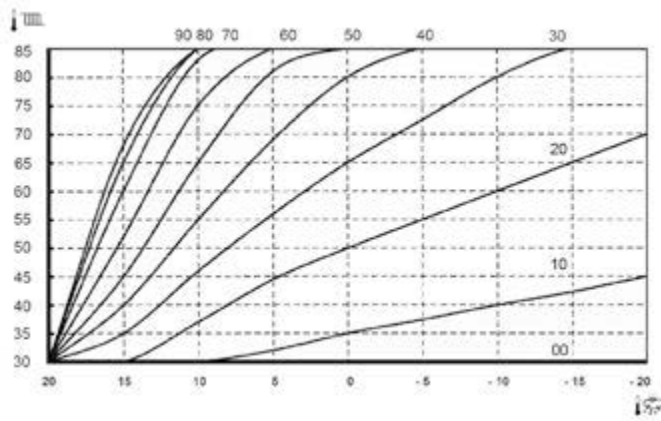
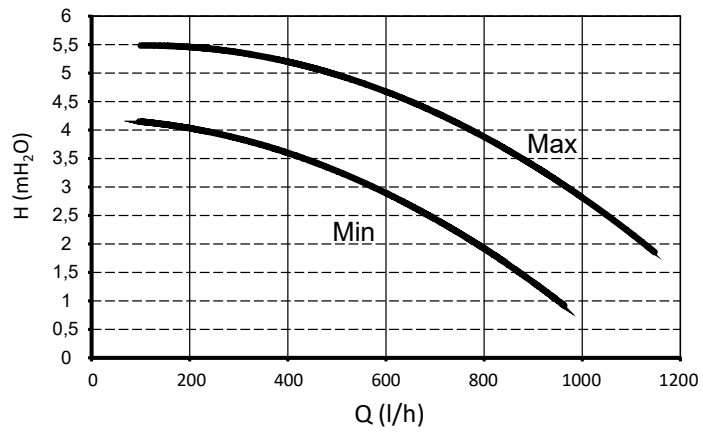

*DE DIETRICH THERMIQUE
57, rue de la Gare F-67580 MERTZWILLER - BP30*



*Представництво в Україні
Україна, 01032, Київ, вул.Саксаганського 121, офіс №4
Тел.: +38 044 2357359, +38 044 2359659
Тел./Факс: +38 044 2357369
E-mail: baxi@email.ua
www.baxi.ua*